



Operating Guide
Manuel d'utilisation
Gebruiksaanwijzing
Manual de funcionamiento
Guida all'uso
Gebrauchsanweisung

**PCF-1000-20
Deluxe In-Ground Cat Fence™**

**Clôture anti-fugue avec fil
de luxe pour chats**

**Deluxe ondergronds
omheiningssysteem met
draad voor katten**

**Limitador de zona con cable
deluxe para gatos**

**Sistema antifuga con filo
deluxe per gatti**

**Deluxe unterirdisches
Rückhaltesystem mit
Draht für Katzen**

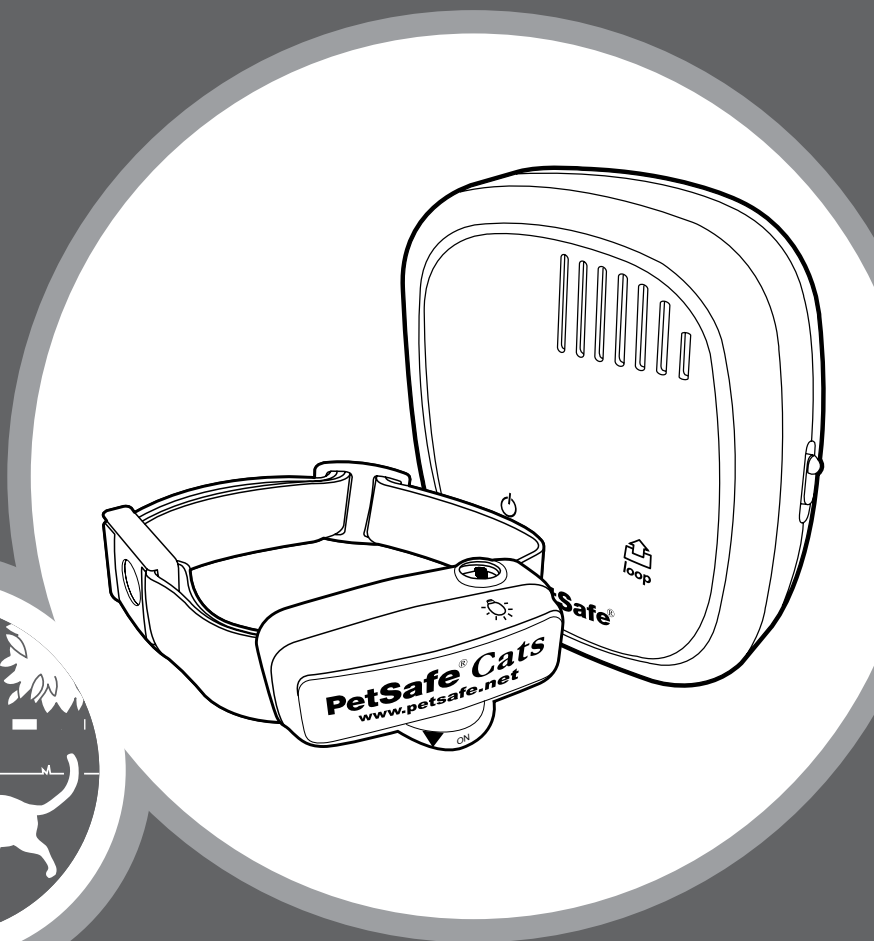

Please read this entire guide before beginning
Veuillez lire ce manuel en entier avant de commencer
Gelieve deze gids volledig door te lezen voordat u begint
Por favor, este manual lea completo antes de empazar
Si prega di leggere attentamente la guida al uso prima di utilizzare il collare
Bitte lesen Sie die gesamte Betriebsanleitung vor dem Trainingsbeginn

Merci d'avoir choisi la marque PetSafe®. Si vous utilisez ce produit de façon cohérente, votre chien sera un bien meilleur compagnon et ce bien plus rapidement qu'avec d'autres systèmes de dressage. Si vous avez des questions, veuillez contacter notre Service clientèle. Pour connaître les numéros de téléphone du Service clientèle, visitez notre site Internet www.petsafe.net.

Pour bénéficier pleinement de votre garantie, veuillez enregistrer votre article dans les 30 jours sur le site www.petsafe.net. Grâce à cet enregistrement et en conservant le reçu, votre produit sera totalement couvert par notre garantie. Si vous avez la moindre question, veuillez contacter notre Service clientèle, nous serons heureux de vous aider. Enfin, vous pouvez avoir la certitude que PetSafe® ne communique jamais les informations personnelles de ses clients à des tiers. Une description complète de la garantie est disponible sur le site Internet www.petsafe.net.

Table des matières

Contenu du kit.....	23
Autres articles dont vous pourriez avoir besoin	23
Fonctionnement du système	24
Définitions	24
Manuel d'utilisation	
Positionnement de l'émetteur de clôture	25
Dispositions du système	25
Exemples de dispositions d'installation	26
Positionnement du fil d'antenne	27
Connexion des fils à l'émetteur de clôture	28
Préparation du collier-récepteur.....	29
Tableau de fonctions et de réactions.....	30
Réglage de la largeur du périmètre et test du collier-récepteur.....	30
Installation du fil d'antenne.....	31
Pose des fanions de délimitation	32
Ajustement du collier-récepteur.....	33
Manuel de dressage	
Soyez patient avec votre chat	34
Préparation.....	34
Se familiariser avec le collier-récepteur.....	35
Méthode de dressage avec la laisse	35
Méthode de dressage avec longe sous surveillance	37
Accessoires.....	38
Dépannage.....	38
Test à l'aide d'une boucle courte	39
Localiser une rupture dans le fil d'antenne	39
Conditions d'utilisation et limitation de responsabilité	40
Élimination des batteries usagées	41
Conformité	41
Avertissement.....	41

Contenu du kit

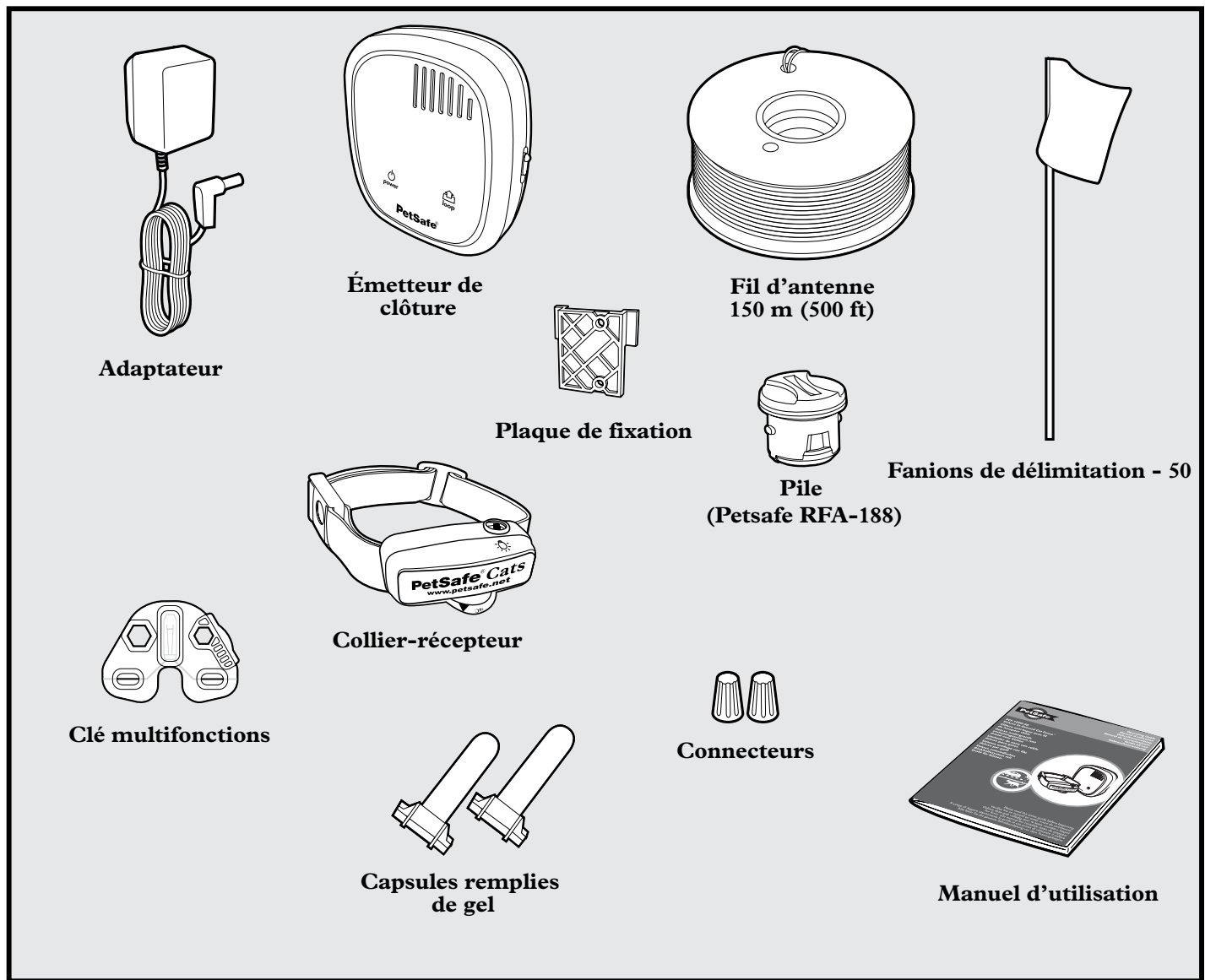

Autres articles dont vous pourriez avoir besoin

- Fil et fanions supplémentaires (n° pièce PRFA-500)
- Mètre ruban
- Petit tournevis à pointe cruciforme
- Foreuse et matériel de montage
- Pelle ou coupe gazon
- Pinces
- Pince à dénuder
- Ciseaux
- Briquet
- Toile isolante
- Capsules remplies de gel
- Connecteurs supplémentaires
- Produit d'étanchéité (ex. silicone)
- Tuyau en PVC ou flexible d'eau
- Scie circulaire avec lame à béton
- Pistolet agrafeur
- Collier et laisse non métalliques

Matériel de dressage nécessaire

- Harnais à la taille de votre chat
- Longe à visser entre 4,6 m et 6,1 m**

**Nécessaire pour le dressage avec longe sous surveillance. La longe n'est pas nécessaire pour un dressage avec laisse.

Fonctionnement du système

La clôture anti-fugue In-Ground Cat Fence™ de PetSafe® est sans danger, légère et efficace pour les chats pesant plus de 2,7 kg et ayant au moins 6 mois. Le système produit un signal radio depuis l'émetteur de clôture jusqu'à 1 200 m du fil d'antenne. Le fil d'antenne est enterré ou attaché à un objet fixe pour délimiter la zone autorisée. La zone autorisée est délimitée de manière temporaire par les fanions pour disposer d'une aide visuelle lors du dressage. Votre chat porte un collier-récepteur avec des contacteurs touchant son cou. Une fois dressé, il peut alors se déplacer librement dans la zone autorisée. Lorsque le chat atteint la zone d'avertissement, le collier-récepteur envoie un signal d'avertissement. Si votre chat avance dans la zone de stimulation électrostatique, une stimulation électrostatique sans danger est envoyée par les contacteurs pour capter l'attention de l'animal jusqu'à ce qu'il retourne dans la zone autorisée.

Définitions

Émetteur de clôture : transmet le signal radio par le biais du fil d'antenne.

Zone autorisée : zone se trouvant à l'intérieur de la zone d'avertissement et dans laquelle votre animal peut se déplacer librement.

Zone d'avertissement : partie en marge de la zone autorisée dans laquelle le collier-récepteur émet un signal sonore pour avertir votre animal qu'il ne doit pas aller dans la zone de stimulation électrostatique.

Zone de stimulation électrostatique : partie se trouvant après la zone d'avertissement et dans laquelle le collier-récepteur émet une stimulation électrostatique pour indiquer à votre chat qu'il faut retourner dans la zone autorisée.

Largeur du périmètre : l'ensemble de la zone d'avertissement et de la zone de stimulation électrostatique.

Collier-récepteur : reçoit le signal radio du fil d'antenne.

Voyant lumineux du récepteur : indique le niveau de stimulation sur lequel est réglé le collier-récepteur. Ce voyant sert également de voyant de pile faible.

Contacteurs : envoient la stimulation électrostatique sans danger lorsque le chat entre dans la zone de stimulation électrostatique.

Bouton de réglage de la stimulation : bouton permettant d'ajuster le niveau de stimulation électrostatique reçue par le chat dans la zone de stimulation électrostatique.

Prise d'alimentation : permet le raccordement de l'adaptateur à l'émetteur de clôture. L'émetteur de clôture est alimenté par une sortie standard.

Sélecteur de longueur de fil : à régler en fonction de la longueur de fil d'antenne utilisée.

Prise de terre : borne où le fil de terre est raccordé à l'émetteur de clôture.

Bornes d'attache du fil d'antenne : bornes où le fil d'antenne est raccordé à l'émetteur de clôture afin de former une boucle continue.

Voyant de boucle : indique que le fil d'antenne forme une boucle complète pour permettre la transmission du signal.

Molette de réglage de la largeur du périmètre : permet de régler la largeur de la zone d'avertissement et de la zone de stimulation électrostatique. *Remarque : le réglage de la molette ne modifie pas le niveau de stimulation électrostatique sur le collier.*

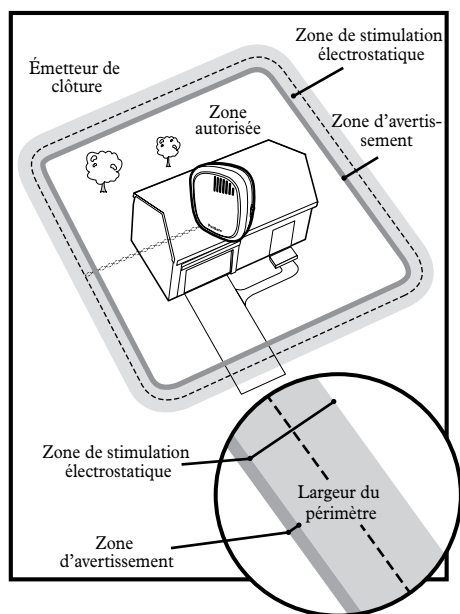

Collier-récepteur

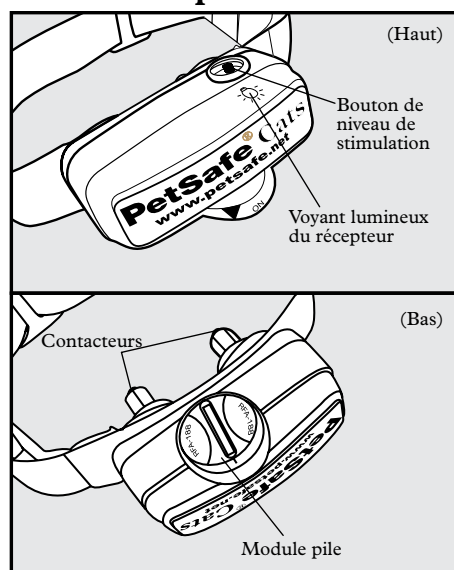

Émetteur de clôture

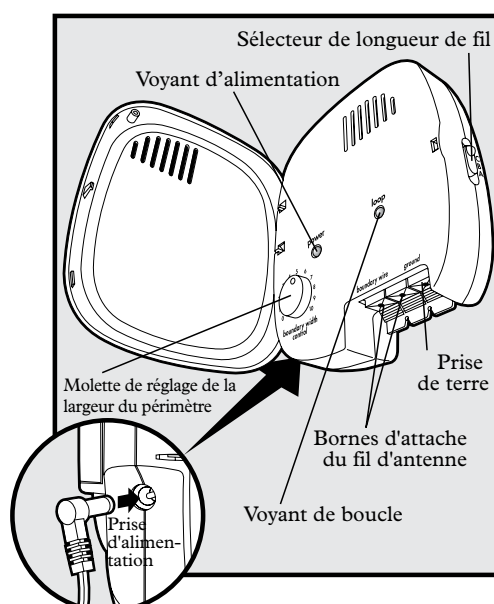

Manuel d'utilisation

Étape 1 Positionnement de l'émetteur de clôture

- 1 Placez l'émetteur de clôture :
- dans une zone sèche, bien ventilée et à l'abri (1A, 1B).
 - dans une zone où la température ne descend pas en dessous de 0° (ex. garage, cave, remise).
 - sur une surface fixe à l'aide d'un matériel de montage approprié (non inclus). Un modèle de montage se trouve à l'arrière de ce guide.
 - à au moins 1 m d'objets / appareils métalliques de grande taille étant donné que ces articles peuvent interférer avec le signal (1C).

Une fois l'émetteur de clôture monté, le fil d'antenne doit sortir du bâtiment. Pour cela, il est possible de le faire passer par une fenêtre ou par un trou percé dans un mur. Avant de percer un mur, vérifiez qu'il n'y ait pas de câble ou de conduit dedans. S'assurer que le fil d'antenne ne sera pas coupé ou pincé par une fenêtre ou une porte.

Pour éviter tout risque d'incendie et d'électrocution, installer l'émetteur de clôture dans un bâtiment conforme aux réglementations applicables en matière d'électricité.

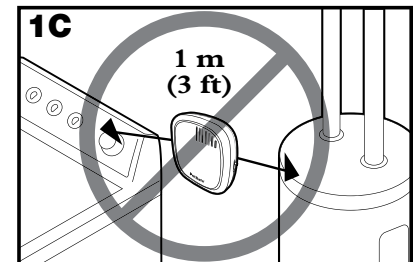
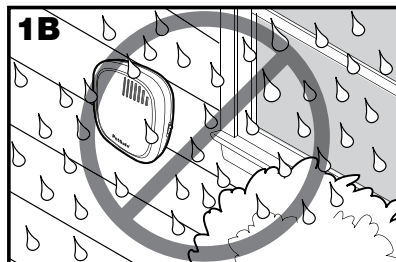
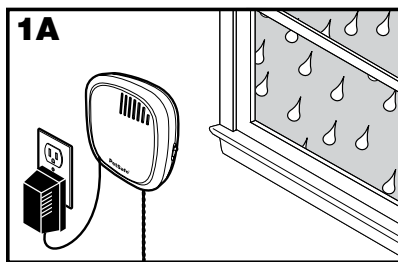

Étape 2 Dispositions du système

Conseils de préparation

2 **Avertissement :** Avant de creuser pour enterrer le fil d'antenne de votre In-Ground Cat Fence™, vérifiez qu'aucun câble d'alimentation, de téléphone ou d'électricité n'est enfoui à proximité. De nombreux câbles souterrains sont à haute tension et il peut être dangereux (électrocution) de creuser ou de poser le fil d'antenne à proximité. Demandez à une entreprise spécialisée de marquer le passage de vos lignes souterraines. Dans la plupart des cas, ce service est gratuit. Pour plus d'informations sur l'effet que ces câbles souterrains peuvent avoir sur le fonctionnement de votre système, reportez-vous à l'étape 3 Positionnement du fil d'antenne.

- Lors de la planification de l'installation, pensez aux arbres, remises et autres éléments. Le signal du fil d'antenne porte seulement sur la même distance à l'horizontale qu'à la verticale. Si le collier-récepteur est hors de portée du signal, votre chat peut sauter la délimitation sans recevoir de stimulation électrostatique.
- Le fil d'antenne **DOIT** commencer au niveau de l'émetteur de clôture et former une boucle continue (2A).
- Torsadez le fil d'antenne pour désactiver le signal et permettre à votre chat de passer cette zone sans avertissement. Les gaines en plastique ou en métal ne bloquent pas le signal. Torsadez le fil d'antenne 30 fois par mètre pour désactiver le signal (2A).
- Tracez un plan qui convienne à votre terrain. Des exemples sont montrés dans cette section et une grille se trouve à l'arrière de ce guide pour vous aider à concevoir votre plan.

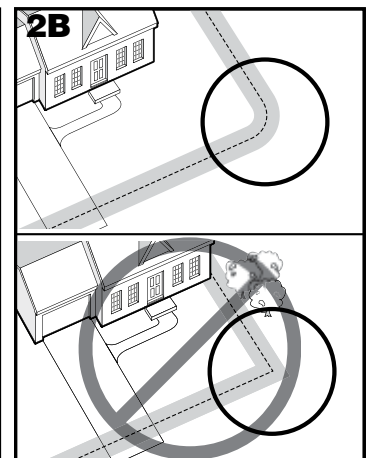
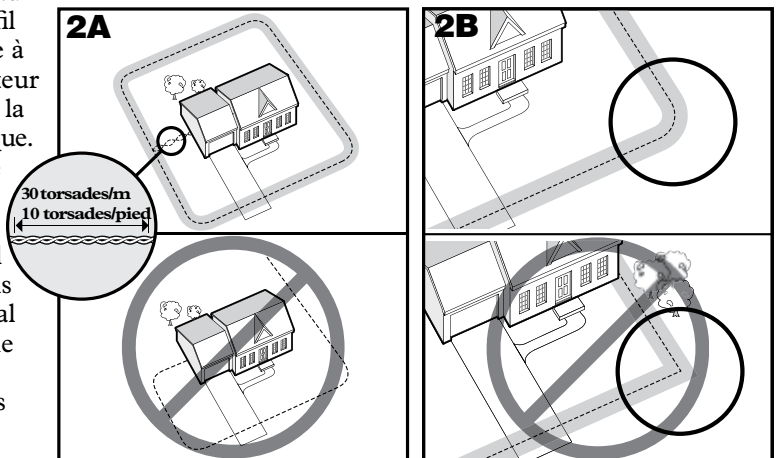

- Les angles doivent toujours être graduels, avec un rayon minimum d'un mètre, pour garantir l'intégrité du périmètre (2B). Ne formez pas d'angles droits car cela créerait des trous dans le périmètre.
- Évitez les passages trop étroits pour que votre chat puisse bouger librement (le long de la maison par exemple).
- Le collier-récepteur peut être activé à l'intérieur de la maison si le fil d'antenne passe le long du mur extérieur de la maison. Dans ce cas, retirez le collier-récepteur de votre animal avant qu'il n'entre dans la maison, diminuez la portée à l'aide de la molette de réglage de la largeur du périmètre ou pensez à modifier la disposition.

Exemples de dispositions d'installation

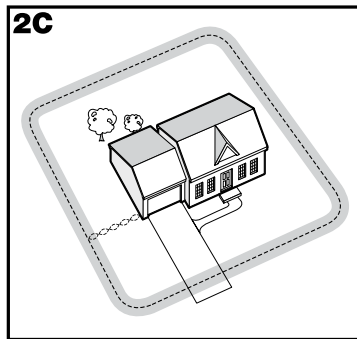

Exemple 1 : boucle de périmètre (boucle simple)
 Délimitation la plus commune. Elle permet à votre chat de bouger librement et sans danger dans tout le terrain (2C). Elle peut aussi protéger les jardins, et les espaces paysagers (2D).

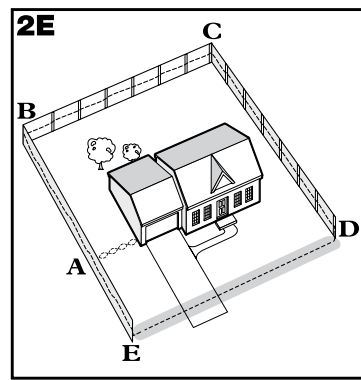

Exemple 2 (2E) : boucle de périmètre utilisant une clôture existante (boucle simple)

Cette délimitation vous permet d'utiliser une clôture existante et d'empêcher votre chat de sauter par-dessus ou de creuser en dessous. Cette disposition réduit la quantité de fil à enterrer. En partant de l'émetteur de clôture, faites passer le fil par **A**, puis de **A** à **B**, **B** à **C**, **C** à **D**, **D** à **E**, **E** à **A**, et torsadez les fils de **A** jusqu'à l'émetteur de clôture. Reportez-vous à la section « Installation du fil d'antenne » pour plus d'informations sur la fixation du fil à une clôture.

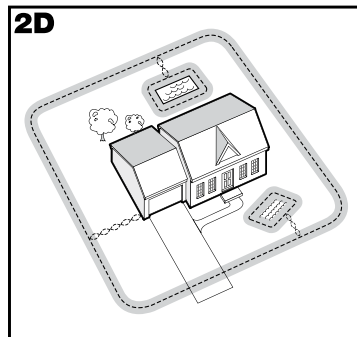

Boucle double

Une boucle double doit être utilisée lorsque le périmètre ne couvre pas tous les côtés de votre terrain.

Avec une boucle double, le fil d'antenne doit être séparé d'au moins **1 à 1,5 m** pour éviter de désactiver le signal. Souvenez-vous qu'une boucle double nécessite deux fois plus de fil.

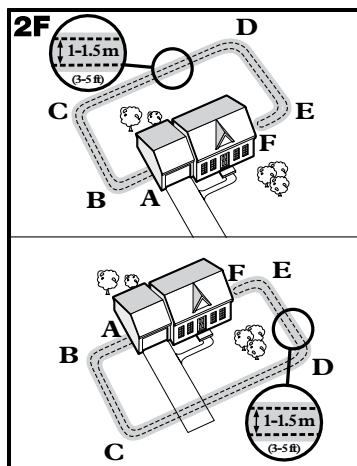

Exemple 3 (2F) : uniquement à l'avant ou à l'arrière du terrain (boucle double)

En partant de l'émetteur de clôture, faites passer le fil par **A**, puis de **A** à **B**, **B** à **C**, **C** à **D**, **D** à **E**, **E** à **F**, faites demi-tour et revenez jusqu'en **A**, tout en gardant le fil séparé d'au moins **1 à 1,5 m**. Torsadez le fil de **A** jusqu'à l'émetteur de clôture.

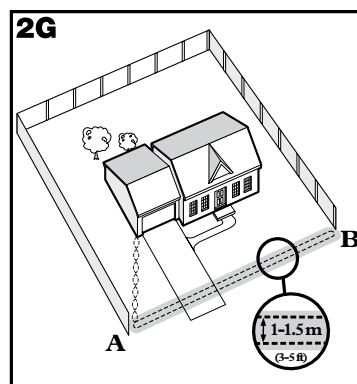

Exemple 4 (2G) : Délimitation frontale uniquement (Boucle double)

En partant de l'émetteur de clôture, faites passer le fil par **A**, puis de **A** à **B**, et revenez de **B** à **A** tout en gardant le fil séparé d'au moins **1 à 1,5 m**. Torsadez le fil de **A** jusqu'à l'émetteur de clôture.

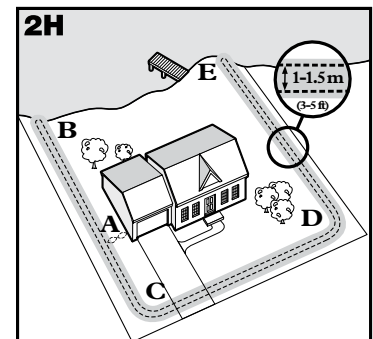

Exemple 5 (2H) : Accès à un lac (boucle double)

À partir de l'émetteur de clôture, faites passer le fil par **A**, puis de **A** à **B**, faites demi-tour et allez vers **C**, puis de **C** à **D**, **D** à **E**, faites demi-tour et revenez jusqu'en **A** tout en gardant le fil séparé d'au moins **1 à 1,5 m**. Torsadez le fil de **A** jusqu'à l'émetteur de clôture.

Exemple 6 (2J) : Boucle de fil attaché à une clôture existante (double boucle)

Cette délimitation vous permet d'utiliser une clôture existante et d'empêcher votre chat de sauter par-dessus ou de creuser en dessous. Cette disposition réduit la quantité de fil à enterrer. En partant de l'émetteur de clôture, faites passer le fil par **A**, puis de **A** à **B**, **B** à **C**, **C** à **D**, **D** à **E**, **E** à **F**, faites demi-tour et revenez jusqu'en **A**, tout en gardant le fil séparé d'au moins 1 à 1,5 m. Torsadez le fil de **A** jusqu'à l'émetteur de clôture. Reportez-vous à la section « Installation du fil d'antenne » pour plus d'informations sur la fixation du fil à une clôture.

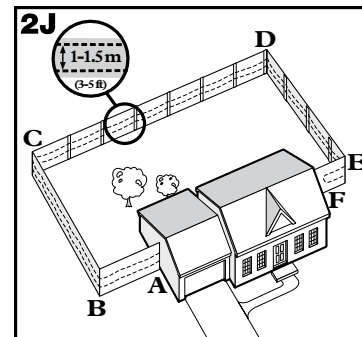

Étape 3 Positionnement du fil d'antenne

Posez le fil d'antenne en suivant votre disposition et testez le système **AVANT** d'enterrer le fil ou de l'attacher à la clôture. Vous pourrez ainsi modifier votre disposition plus facilement si nécessaire. Travaillez soigneusement. Une entaille dans l'isolation du fil peut diminuer la force du signal et créer une partie affaiblie d'où votre animal pourrait s'échapper.

Le signal peut être brouillé si le fil d'antenne passe en parallèle ou à moins de 1,5 m de câbles électriques, d'autres systèmes de délimitation, de câbles téléphoniques, des câbles de télévision ou d'antenne ou de parabole. Si un croisement est nécessaire avec un des éléments ci-dessus, il doit être à 90° (perpendiculaire) (3A).

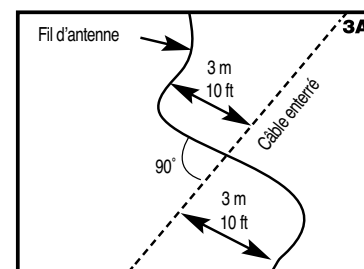

Si une séparation d'au moins 3 m entre le fil d'antenne et un autre système de délimitation ne parvient pas à améliorer le signal, veuillez contacter le Service clientèle.

Pour torsader le fil d'antenne

Torsadez le fil d'antenne pour désactiver le signal et permettre à votre chat de passer cette zone sans avertissement (3B). Pour être sûr que le signal est désactivé, il est recommandé de couper et d'épisser le fil d'antenne entre chaque section torsadée. Les gaines en plastique ou en métal ne bloquent pas le signal. Vous pouvez torsader votre propre fil en coupant deux longueurs égales du fil d'antenne et en les torsadant ensemble. Fixez une extrémité des fils à quelque chose de solide et insérez l'autre extrémité dans un foret électrique. Tendez le fil. Le foret permet de torsader le fil rapidement. Torsadez le fil d'antenne 30 fois par mètre pour désactiver le signal (2A). Une fois le périmètre délimité, insérez le fil torsadé dans l'émetteur.

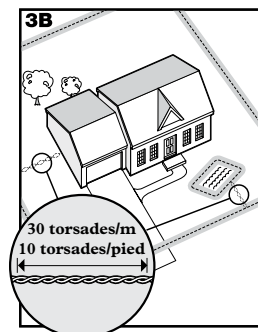

Pour épisser ou réparer le fil d'antenne

Si vous avez besoin de plus de fil d'antenne pour allonger la boucle, il faudra épisser les fils. Notez l'emplacement de toutes les jonctions à titre de référence. Le fil se casse souvent au niveau des jonctions.

Dénudez environ 1 cm aux extrémités des fils d'antenne à épisser (3C). Vérifiez que le fil d'antenne en cuivre n'est pas rouillé. En cas de corrosion, coupez-le pour pouvoir dénuder une partie du fil non rouillée.

Insérez les extrémités dénudées dans le connecteur et torsadez le connecteur autour des fils. Vérifiez qu'il n'y ait pas de cuivre exposé au-delà du connecteur. Faites un nœud à 7,5-10 cm du connecteur (3D). Vérifiez que le connecteur soit bien en place sur la jonction.

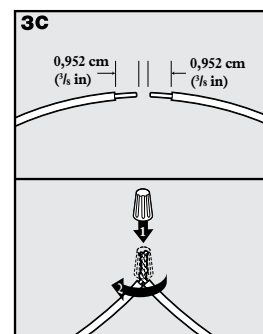

Une fois les fils joints, ouvrez le capuchon de la capsule remplie de gel et insérez le connecteur le plus profondément possible dans le gel étanche (3E). Refermez le capuchon de la capsule (3F). Pour un bon fonctionnement du système, la jonction doit être étanche.

Si la jonction se défait, l'ensemble du système sera touché par le dysfonctionnement. Vérifiez que la jonction soit solide. Des capsules et des connecteurs supplémentaires sont disponibles auprès de notre Service clientèle.

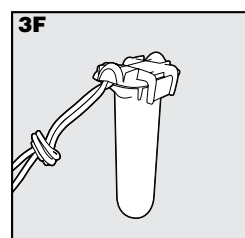
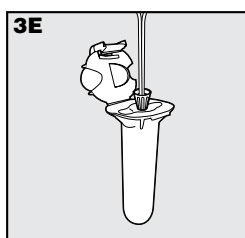
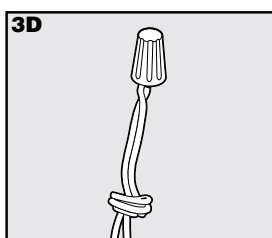

Fil d'antenne supplémentaire

Du fil d'antenne à enterrer supplémentaire est disponible en bobines de 150 m dans le magasin où vous avez acheté le kit ou directement à notre Service clientèle.

Remarque : Lors de l'ajout de fil d'antenne supplémentaire, ce dernier doit former une boucle continue.

Le tableau sur la droite indique la longueur approximative de fil d'antenne nécessaire pour une disposition carrée à boucle simple. La longueur varie en fonction de la quantité de fil torsadé et de la disposition. Souvenez-vous qu'une double boucle nécessite deux fois plus de fil.

Zone à délimiter		Longueur approximative de fil nécessaire	
Ares	Acres	Mètres	Pieds
10	1/4	127	415
13	1/3	146	480
20	1/2	180	590
40	1	255	835
80	2	360	1180
200	5	570	1870
400	10	800	2600
600	15	1000	3200
800	20	1100	3700
900	22	1200	4000

Étape 4 Connexion des fils à l'émetteur de clôture

Fil d'antenne (4A)

1. Amenez le fil d'antenne jusqu'à l'émetteur de clôture en passant par une fenêtre, sous une porte, par une ventilation ou tout autre accès adéquat. Vous pouvez également percer un mur.
2. Dénudez les extrémités du fil d'antenne sur 1,3 cm.
3. Insérez le fil d'antenne dans les bornes d'attache du fil d'antenne sur l'émetteur de clôture. Vérifiez que les fils ne se touchent pas au niveau des bornes.
4. Mettez la molette de réglage de la largeur du périmètre sur 10. Ceci permet de régler la zone d'avertissement à la largeur maximale.
5. Branchez l'adaptateur à la prise d'alimentation. La prise pour l'Amérique du Nord est installée par défaut sur l'adaptateur, qui est également livré avec les prises européenne et britannique. Pour changer la prise :
 - a. Poussez la languette sur l'adaptateur et retirez la prise en la faisant glisser comme indiqué (4B).
 - b. Faites glisser la prise souhaitée sur l'adaptateur, comme indiqué(4C).
6. Le voyant d'alimentation et les voyants de boucle doivent s'éclairer. S'ils ne s'éclairent pas, consultez la section « Dépannage ».

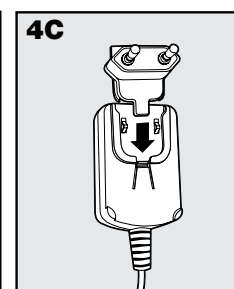
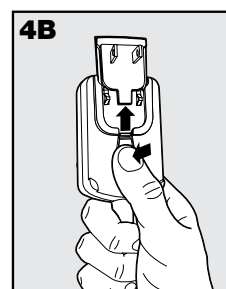
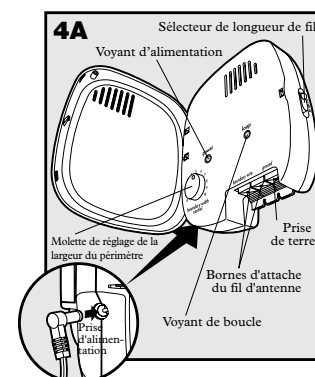

Étape 5

Fil de terre (4D)

Même si cela n'est pas nécessaire à son fonctionnement, la mise à la terre du système réduit les risques de surtension pouvant endommager l'émetteur de clôture et l'adaptateur. Pour mettre le système à la terre, il vous faut un fil de terre plein (non toronné) (fil en cuivre isolé de calibre 14 à 18) et un piquet de mise à la terre avec une pince, que l'on trouve dans les magasins spécialisés. Connectez une extrémité du fil de terre à la prise de terre située sur l'émetteur de clôture et l'autre extrémité au piquet de mise à la terre. Le piquet de mise à la terre doit être enterré à au moins un mètre de profondeur et le plus près possible de l'émetteur de clôture.

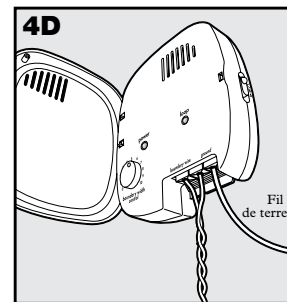

Fusible de protection (4E)

L'émetteur de clôture est équipé d'un fusible de 250 V et ½ A pour protéger le circuit électronique du système en cas de surtensions. Pour accéder au fusible, retirez le cache à l'arrière de l'émetteur de clôture. Un fusible de rechange est également fourni.

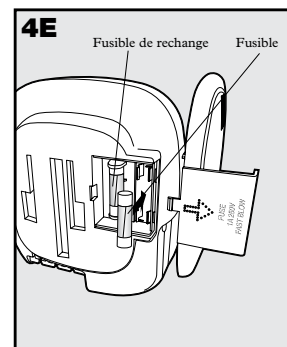

Préparation du collier-récepteur

Insertion et retrait de la pile

Remarque : N'installez pas la pile lorsque le collier-récepteur est sur votre chat.

Ce collier-récepteur utilise une pile remplaçable PetSafe® (RFA-188) spécialement conçue pour un remplacement plus simple et une meilleure protection contre l'eau.

Pour activer le collier, insérez la pile (5A). À l'aide du bord de la clé multifonctions (comme indiqué), tournez la pile dans le sens des aiguilles d'une montre jusqu'à ce que la ligne verticale de la pile pointe en direction de la position « ON » (5B). Si vous n'utilisez pas le collier-récepteur PetSafe® immédiatement, laissez la ligne sur la position « OFF ».

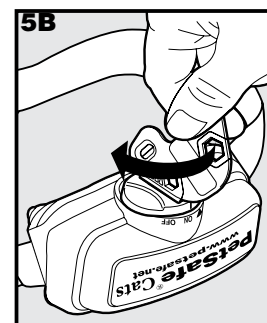
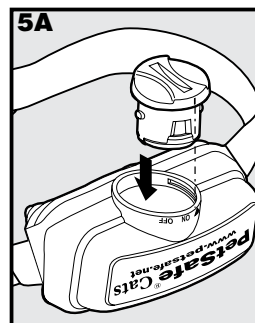

Pour retirer la pile, tournez la pile dans le sens inverse des aiguilles d'une montre à l'aide du bord de la clé multifonctions (5C, 5D). N'essayez PAS de couper ni d'ouvrir la pile. Veillez à respecter la réglementation sur la mise au rebut des piles usagées.

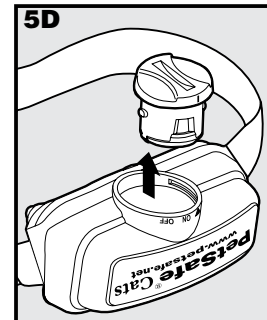
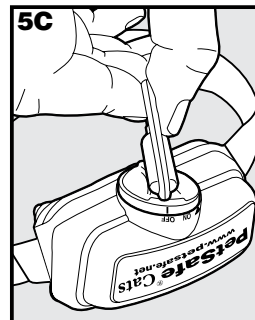

Des piles de rechange PetSafe® sont disponibles chez de nombreux revendeurs. Visitez notre site www.petsafe.net pour trouver un revendeur près de chez vous ou consulter la liste des numéros de téléphone de notre Service clientèle.

Voyant lumineux bicolore

Le voyant bicolore indique l'état de la pile. Un clignotement vert toutes les 60 secondes indique que la pile est bonne. Un clignotement rouge toutes les 60 secondes indiquent que la pile est faible. Si le voyant ne s'allume pas du tout, il est temps de changer la pile.

Réglage du niveau de stimulation électrostatique

Veillez lire toutes les étapes avant de régler le niveau stimulation électrostatique.

1. Une fois la pile installée, appuyez sur le bouton du niveau de stimulation jusqu'à ce que le voyant lumineux du récepteur soit rouge (5E).
2. Le voyant lumineux du récepteur clignote plusieurs fois en rouge pour indiquer le niveau de stimulation électrostatique (5F).
3. Vous pouvez augmenter le niveau stimulation électrostatique en appuyant sur le bouton de niveau de stimulation et en le relâchant dans les 5 secondes qui suivent le clignotement précédent.

Les niveaux de stimulation électrostatique vont de 1 à 5. Appuyez sur le bouton de niveau de stimulation lorsque le collier-récepteur est au niveau 5 pour le faire revenir au niveau 1. Consultez le tableau de fonctions et de réactions pour choisir le niveau de stimulation convenant le mieux à votre animal.

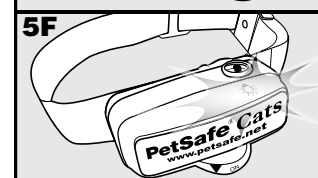
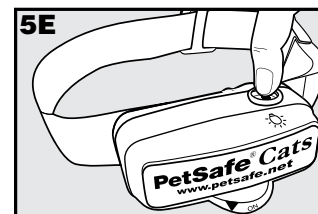

Si le collier est réglé au niveau 2 ou à un niveau supérieur, il augmente automatiquement le niveau de stimulation en fonction du temps que votre animal reste dans la zone de stimulation électrostatique.

Le voyant lumineux du récepteur indique l'état de la pile (clignotement toutes les 60 secondes si la pile doit être remplacée).

Protection contre une stimulation excessive

Dans le cas improbable où votre chat s'immobiliserait dans la zone de stimulation électrostatique, cette protection limite la durée de stimulation à 30 secondes. Le système bloque ensuite la stimulation jusqu'à ce que l'animal sorte de la zone de stimulation électrostatique.

Tableau de fonctions et de réactions

Remarque : Commencez le dressage au niveau 2 et augmentez uniquement le niveau si votre chat ne réagit pas à cette stimulation.

Réaction du voyant lumineux	Niveau de stimulation électrostatique	Fonction du collier-récepteur	Comportement du chat
1 clignotement	1	Pas de stimulation électrostatique, signal sonore seul	
2 clignotements	2	Stimulation électrostatique faible	Timide
3 clignotements	3	Stimulation électrostatique moyenne	Timide à moyen
4 clignotements	4	Stimulation électrostatique moyenne à élevée	Moyen à énergique
5 clignotements	5	Stimulation électrostatique élevée	Très énergique
Clignotements toutes les 4 à 5 secondes	Batterie faible		

Étape 6 Réglage de la largeur du périmètre et test du collier-récepteur

Le sélecteur de longueur de fil sur le côté de l'émetteur de clôture a trois réglages (6A). Le réglage B est utilisé pour la plupart des terrains. Le tableau suivant indique quel réglage utiliser.

Quantité de fil	Paramètre
Jusqu'à 400 m	B
400-730 m	C
Plus de 730 m	A

Utilisez la molette de réglage de la largeur du périmètre pour régler la largeur de la zone d'avertissement et de la zone de stimulation électrostatique (6B). Choisissez le périmètre le plus large possible pour donner à votre chat les plus grandes zones d'avertissement et de stimulation électrostatique sans trop réduire la zone autorisée.

Nous recommandons une largeur de 3,7 à 6 m.

Remarque : La molette de réglage de la largeur du périmètre ne modifie pas le niveau de stimulation électrostatique.

Pour localiser les zones d'avertissement et de stimulation électrostatique, veillez à ce que la pile du collier-récepteur soit bien installée, que le niveau de stimulation soit sur 2 ou plus et que les contacts de la clé multifonctions soient contre les contacteurs (6C). Pour des résultats optimaux, choisissez une partie où le fil d'antenne est droit sur au moins 15 m de long. Maintenez les contacts de la clé multifonctions contre les contacteurs (6C). Marchez vers le fil d'antenne en dirigeant les contacteurs vers le haut et en tenant le collier-récepteur à la hauteur du cou de l'animal (6D) jusqu'à ce que le collier sonne (6E) et que la clé multifonctions clignote.

Remarque : Le collier-récepteur est étanche, ce qui peut rendre le bip difficile à entendre.

Si le collier-récepteur ne sonne pas à l'endroit voulu, réglez la molette de réglage de la largeur du périmètre. Tournez-la

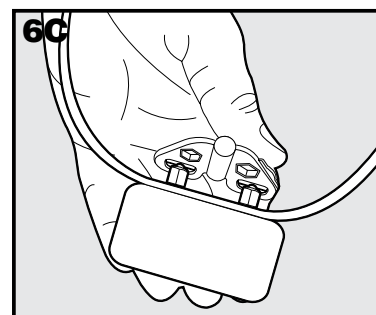
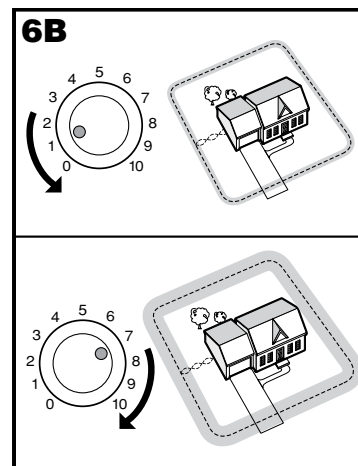
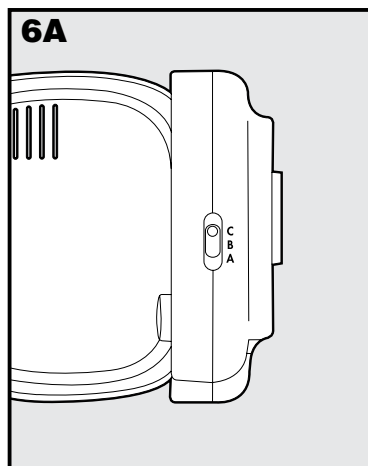

dans le sens des aiguilles d'une montre pour augmenter la largeur du périmètre et dans l'autre sens pour la diminuer (6B). Renouvelez cette étape jusqu'à ce que le collier-récepteur sonne à la distance voulue par rapport au fil d'antenne.

Les chiffres sur la molette de réglage de la largeur du périmètre indiquent la force du signal et ne correspondent pas à la largeur du périmètre. Si le réglage de la molette de

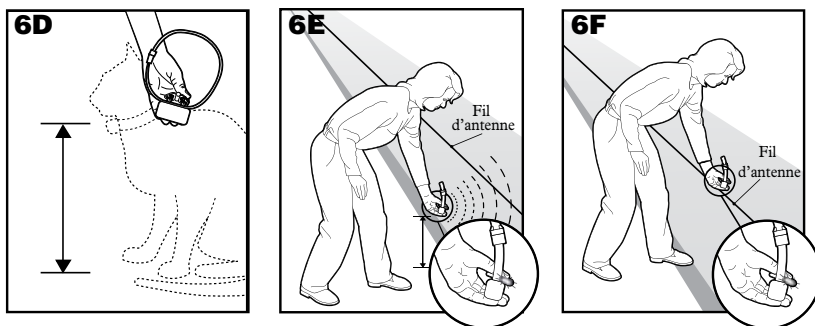

réglage de la largeur du périmètre ne donne pas la portée voulue, réglez le sélecteur de longueur de fil différemment. Avec une boucle double, vous devrez peut-être augmenter la séparation du fil d'antenne afin d'obtenir la portée voulue.

Le collier-récepteur émet un signal d'avertissement ainsi qu'un clic durant la stimulation électrostatique. Après avoir entendu le bip, continuez de marcher vers le fil. Le collier-récepteur doit émettre un clic et le voyant de test doit clignoter, indiquant l'activation de la stimulation électrostatique lorsque vous entrez dans la zone de stimulation électrostatique (6F). Un signal d'avertissement et un clignotement du voyant test indiquent que le collier-récepteur et le système fonctionnent correctement. Effectuez ce test à différents endroits pour vérifier que le système fonctionne correctement. Ensuite, marchez tout autour de la zone autorisée pour vérifier qu'il n'y ait pas de zone où le collier-récepteur risque d'être activé par des signaux couplés à des câbles enterrés. Testez également le collier dans et autour de la maison. Des câbles de télévision, des lignes électriques ou téléphoniques peuvent transporter des signaux à l'intérieur et à l'extérieur de la maison qui pourraient activer accidentellement le collier du chat. Dans ce cas (ce qui est rare), votre fil d'antenne est probablement trop près de ces lignes extérieures et doit être déplacé, comme indiqué à la figure 3A.

Si votre système semble fonctionner correctement, vous pouvez maintenant enterrer le fil d'antenne. Si le collier-récepteur n'a pas sonné ou si le voyant de test n'a pas clignoté, consultez la section « Dépannage ».

Remarque : La largeur du périmètre se compose à 20 % de la zone d'avertissement et à 80 % de la zone de stimulation électrostatique.

Étape 7 Installation du fil d'antenne

Enterrer le fil d'antenne

Il est recommandé d'enterrer le fil d'antenne pour le protéger et éviter de désactiver le système.

1. Faites une tranchée de 2,5 à 7,5 cm de profondeur.
2. Placez le fil d'antenne dans la tranchée sans le tendre pour qu'il puisse se dilater et se contracter avec les variations de température.
3. Utilisez un outil contondant (comme un pinceau en bois) pour enfoncer le fil d'antenne dans la tranchée. Attention de ne pas endommager l'isolation du fil d'antenne.

Fixer le fil d'antenne à une clôture existante

Le fil d'antenne de la clôture anti-fugue In-Ground Cat Fence™ de PetSafe® peut être attaché à un grillage à mailles losangées, à une clôture de perches ou à une clôture pleine en bois. Il peut être fixé à la hauteur souhaitée. Toutefois, veillez à ce que la largeur du périmètre soit réglée sur une portée suffisamment élevée pour que le chat reçoive le signal. Si vous utilisez une boucle double avec une clôture d'au moins 1 m de hauteur, faites passer le fil d'antenne en haut de la clôture et faites le revenir en bas de la clôture pour avoir la séparation de 1 à 1,5 m nécessaire.

- **Grillage à mailles losangées (7A) :** Faites passer le fil d'antenne dans les de l'ouverture du portail en les séparant de 1 à 1,5 m. mailles ou utilisez des attaches en plastique.

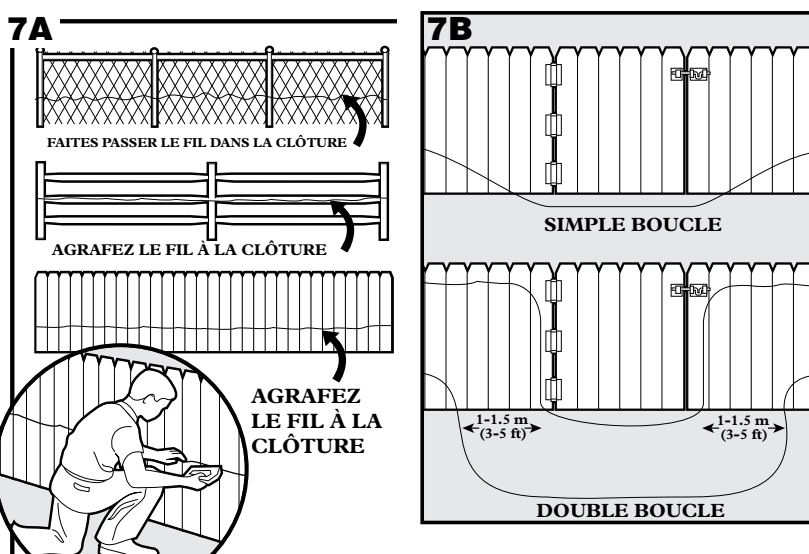

- **Clôture de perches ou clôture pleine en bois (7A) :** Utilisez des agrafes pour fixer le fil d'antenne. Attention de ne pas percer l'isolation du fil d'antenne.
- **Boucle double avec clôture existante :** Faites passer le fil d'antenne sur le haut de la clôture et faites le revenir par le bas de la clôture pour avoir la séparation de 1 à 1,5 m nécessaire.
- **Portail (boucle simple) (7B) :** Enterrez le fil d'antenne autour de l'ouverture du portail. *Remarque : Le signal reste actif lorsque le portail est ouvert, votre chat n'essaie donc pas de sortir de la zone autorisée.*
- **Portail (boucle double) (7B) :** Enterrez les deux fils d'antenne autour

Traverser des surfaces dures (allées, trottoirs, etc.)

- **Allée ou trottoir en béton (7C) :**
Placez le fil d'antenne dans un joint de dilatation ou creusez une rainure à l'aide d'une scie circulaire avec une lame à béton. Placez le fil d'antenne dans la rainure et recouvrez-le avec une matière étanche appropriée. Pour des résultats optimaux, brossez les saletés ou les débris avant de raccorder.
- **Allée en gravier ou en terre (7D) :**
Placez le fil d'antenne dans un tuyau en PVC ou un tuyau d'eau pour protéger le fil d'antenne avant de l'enterrer.

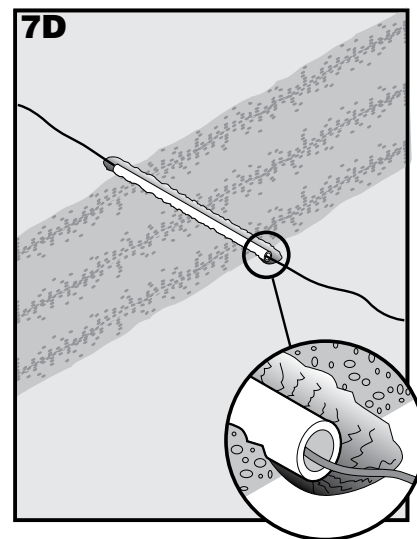
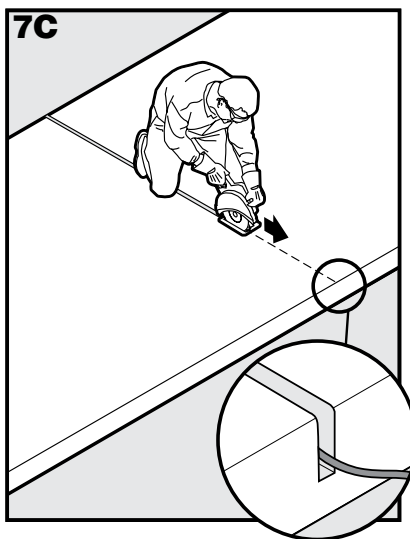

Étape 8 Pose des fanions de délimitation

8

Les fanions de délimitation sont des rappels visuels pour indiquer à votre chat où se situe la zone d'avertissement.

1. Tenez le collier-récepteur à la hauteur du cou de votre chat.
2. Marchez vers la zone d'avertissement jusqu'à ce que le collier-récepteur sonne (8A).
3. Placez un fanion de délimitation sur le sol (8B).
4. Retournez dans la zone autorisée jusqu'à ce que le collier arrête de sonner.
5. Renouvelez cette opération autour de la zone d'avertissement jusqu'à ce qu'elle soit délimitée par des fanions de délimitation tous les 3 m ou moins.

Remarque : Si vous n'entendez pas le signal sonore, consultez les Instructions du voyant de test à l'étape 6.

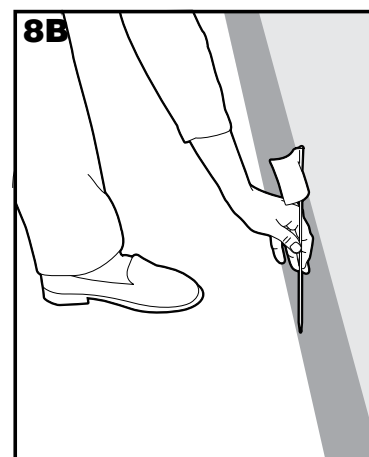

Étape Ajustement du collier-récepteur

9

Important : Le collier-récepteur doit être bien ajusté pour que le dressage soit efficace. Les contacteurs doivent être en contact direct avec la peau de l'animal sur la partie inférieure de son cou.

Pour que le collier soit bien ajusté, veuillez suivre les étapes ci-dessous :

1. Vérifiez que la pile ne soit pas installée dans le collier-récepteur.
2. Votre chat doit être assis sagement (9A).
3. Centrez les contacteurs sous le cou du chat pour qu'ils touchent sa peau. *Remarque : Il est parfois nécessaire de couper les poils autour des contacteurs pour garantir un contact efficace.*

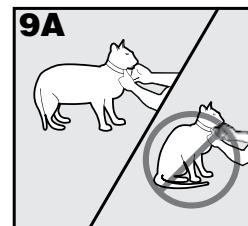

4. Vérifiez que le collier-récepteur soit bien ajusté en plaçant un doigt entre le contacteur et le cou du chat. Le collier doit être bien serré mais sans excès (9B).
5. Laissez votre chat porter le collier pendant quelques minutes, puis contrôlez à nouveau l'ajustement. Une fois que votre chat s'est habitué au collier-récepteur, vérifiez encore s'il est bien ajusté.
6. Coupez le collier comme suit (9C) :
 - a. Faites une marque avec un stylo à la longueur voulue. Laissez une longueur suffisante si votre chat doit grandir ou si son poile s'épaissit en hivers.
 - b. Enlevez le collier-récepteur et coupez la section en trop.
 - c. Avant de remettre le collier-récepteur sur votre chat, appliquez une flamme sur le bord coupé du collier pour le sceller.

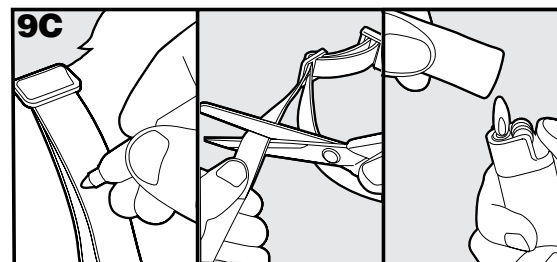
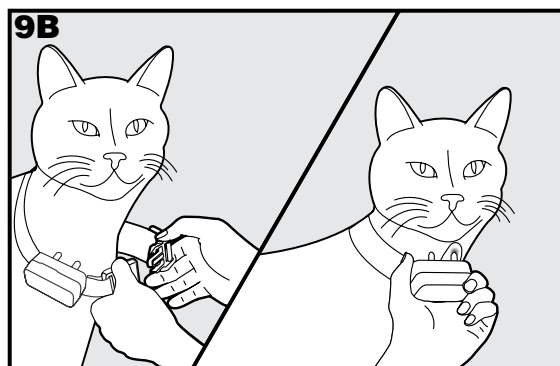

Important : Pour garantir le confort, l'efficacité et la sécurité du produit, veuillez respecter les points suivants :

- **Durant les deux premières semaines de dressage, n'utilisez pas le système de dressage sur votre animal sans surveillance directe.**
- **Contrôlez l'ajustement du collier-récepteur pour éviter toute pression excessive en passant un doigt entre le contacteur et le cou de l'animal.**
- **Ne laissez jamais le collier-récepteur sur votre animal pendant plus de 12 heures de suite.**
- **Tous les jours, vous devez contrôler soigneusement votre animal pour détecter tout signe d'éruption cutanée ou de plaie.**
- **En cas d'éruption cutanée ou de plaie, enlevez le collier-récepteur pendant quelques jours.**
- **Si l'irritation persiste après 48 heures, consultez un vétérinaire.**
- **Le cou de l'animal et les contacteurs doivent être nettoyés une fois par semaine avec un gant et un savon doux, puis soigneusement rincés.**

Une pathologie appelée nécrose cutanée, qui correspond à une dévitalisation de la peau en raison d'un contact excessif et prolongé contre les contacteurs, peut apparaître si les points ci-dessus ne sont pas respectés.

Ce système ne doit être utilisé qu'avec des animaux âgés de plus de 6 mois. Si votre animal est blessé ou éprouve des difficultés à se déplacer, veuillez contacter votre vétérinaire ou un dresseur professionnel avant toute utilisation.

Important : ne pas attacher une laisse au collier. Une laisse pourrait tirer sur les contacteurs et les presser trop fortement contre le cou du chien. Attachez une laisse à un autre collier non métallique ou à un harnais, en veillant à ce que cet autre collier n'exerce pas de pression sur les contacteurs.

Resserrage du collier

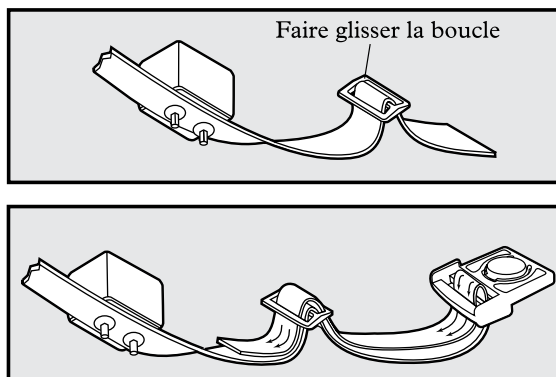

La boucle coulissante empêche le collier de se desserrer autour du cou du chat.

Manuel de dressage

Introduction au dressage du chat

Ce guide de dressage présente deux méthodes possibles : La méthode avec laisse et la méthode avec longe sous surveillance. Ces deux méthodes nécessitent une surveillance attentive de votre chat pendant toute la période de dressage. Lisez attentivement les deux méthodes pour déterminer laquelle conviendra le mieux à vous et à votre chat.

Soyez patient avec votre chat

Important : Un dressage adéquat de votre chat est essentiel pour une utilisation réussie de la clôture anti-fugue avec fil In-Ground Cat Fence™ de PetSafe®. Veuillez lire l'intégralité de cette section avant de commencer le dressage de votre animal. Souvenez-vous que la clôture anti-fugue In-Ground Cat Fence™ de PetSafe® n'est pas une barrière matérielle.

- Le dressage doit être juste, ferme et cohérent.
- Dressez votre chat pendant 10 à 15 minutes à chaque fois. Ne lui en demandez pas trop, trop vite. Des sessions courtes et fréquentes sont plus efficaces que les sessions longues et peu fréquentes.
- Si votre animal semble tendu, ralentissez le programme de dressage et/ou ajoutez des journées de dressage.
- Finissez chaque session en le récompensant et en lui apportant de l'affection.
- Retirez le collier-récepteur après chaque session de dressage.
- Le chat doit garder son harnais attaché à une laisse durant les sessions de dressage.
- Même si vous trouvez que votre animal réagit bien, il est conseillé d'aller jusqu'à la fin du dressage. Il faut consolider ses bases.
- Contrôlez régulièrement l'ajustement du collier-récepteur autour du cou de l'animal.

Préparation

L'objectif est que votre chat fasse demi-tour à chaque fois qu'il entend le signal d'avertissement du collier-récepteur.

Durant le dressage, votre chat doit apprendre où se trouve la délimitation et doit comprendre qu'il ne doit pas la franchir.

Les chats sont des animaux indépendants. Afin d'obtenir la réaction attendue, vous devez toujours travailler de manière douce, calme et respectueuse. Avec la confiance de votre chat, vous pourrez construire un respect mutuel permettant un dressage réussi.

Souvenez-vous que, par nature, les chats sont plus agiles et donc plus mobiles que les chiens. Vous devez bien connaître votre environnement de dressage. Votre chat pourrait grimper à un arbre ou sur une remise, mettant ainsi le collier-récepteur hors de portée du signal du fil d'antenne, ce qui lui donnerait la possibilité de sortir de la zone autorisée sans recevoir de stimulation électrostatique.

Le dressage peut prendre entre une et deux semaines. Durant cette période, vous devriez pouvoir détecter s'il est temps de passer à l'étape suivante en fonction de la réaction de votre chat.

Se familiariser avec le collier-récepteur

Objectif :

Familiariser votre chat avec le collier-récepteur s'il n'en a jamais porté.

Étapes :

1. Placez le collier-récepteur comme indiqué à l'étape 9 de ce guide, mais sans les piles, pour éviter que votre chat ne reçoive de stimulation à ce stade.
2. Récompensez votre chat pour vous avoir laissé lui mettre le collier-récepteur et laissez-le pendant 5 à 15 minutes. Augmentez graduellement la durée pendant laquelle votre chat porte le collier-récepteur (une heure ou plus).
3. Votre chat est prêt pour la phase 1 quand vous constatez qu'il se comporte normalement (ex. toilettage, alimentation, sommeil, affection) tout en portant le collier-récepteur.

Manuel de dressage

Méthode de dressage avec la laisse

Phase

1 Journées 1 et 2 – Découverte de la délimitation -

Zone d'avertissement

Effectuez trois ou quatre sessions de dressage par jour de 10 à 15 minutes.

Important :

- **Votre chat DOIT porter un harnais pour le dressage au cas où il aurait une réaction imprévisible. Le harnais vous donne également la possibilité de guider votre chat vers un lieu « de sécurité » dans la zone autorisée après qu'il a été averti ou stimulé par le collier-récepteur.**
- **Si votre chat essaie de quitter la zone autorisée, veillez à ce qu'il ne passe pas les fanions de délimitation. Ne le laissez jamais les dépasser, qu'il porte ou non le collier-récepteur. Si votre chat pense qu'il peut passer les fanions, le dressage prendra plus longtemps.**

Objectif :

Apprendre à votre chat à associer le signal sonore avec la zone d'avertissement.

Étapes :

1. Réglez le collier-récepteur sur le niveau 1 (signal sonore seul).
2. Mettez le harnais et la laisse à votre chat. Conduisez-le dans la zone autorisée jusqu'à un point donné, à côté des fanions de délimitation.
3. En tenant le collier-récepteur à proximité des oreilles du chat, conduisez-le dans la zone d'avertissement.
4. Lorsque le signal sonore est émis, demandez-lui rapidement de revenir tout en tirant sur le harnais pour qu'il retourne dans la zone autorisée. Récompensez votre chat et donnez-lui de l'affection.
5. Faites le lien entre le signal sonore et les fanions de délimitation en prenant un fanion. Montrez le drapeau à votre chat et agitez-le au moment où le collier-récepteur émet le signal sonore.
6. Renouvelez cette opération avec plusieurs fanions de délimitation.
7. À force de conduire votre chat en direction des fanions et de lui faire entendre les signaux sonores, vous devriez noter une certaine réticence chez l'animal, qui devrait essayer de s'en éloigner.

Phase

2 Journées 3 à 7 – Découverte de la délimitation -

Zone de stimulation électrostatique

Effectuez trois ou quatre sessions de dressage par jour de 10 à 15 minutes.

Important :

- **Votre chat DOIT porter un harnais pour le dressage au cas où il aurait une réaction imprévisible. Le harnais vous donne également la possibilité de guider votre chat vers un lieu « de sécurité » dans la zone autorisée après qu'il a été averti ou stimulé par le collier-récepteur.**
- **Si votre chat essaie de quitter la zone autorisée, veillez à ce qu'il ne passe pas les fanions de délimitation. Ne le laissez jamais les dépasser, qu'il porte ou non le collier-récepteur. Si votre chat pense qu'il peut passer les fanions, le dressage prendra plus longtemps.**

Objectif :

Apprendre à votre chat à associer la stimulation électrostatique avec la zone de stimulation électrostatique.

Étapes :

1. Réglez le collier-récepteur sur le niveau 2 – le niveau de stimulation le plus bas.
2. Placez le collier-récepteur comme indiqué à l'étape 9 de ce guide.
3. Comme pour la phase 1, conduisez votre chat en direction des fanions, mais laissez-le entrer dans la zone d'avertissement pour qu'il reçoive une légère stimulation électrostatique.

Remarque : Vous devrez peut-être retirer un fanion sur deux à ce stade du dressage pour encourager votre chat à approcher de la zone de stimulation électrostatique.

4. Lorsque votre chat reçoit la stimulation, demandez-lui rapidement de revenir tout en tirant sur le harnais pour qu'il retourne dans la zone autorisée. Récompensez votre chat et donnez-lui de l'affection.
 5. Si votre chat ignore la stimulation électrostatique, vérifiez tout d'abord que le collier-récepteur soit bien en contact avec la peau et essayez à nouveau. Si l'animal ignore encore la stimulation, augmentez graduellement le niveau de stimulation comme indiqué à l'étape 5 de ce manuel, jusqu'à ce qu'il réagisse.
 6. Ceci doit permettre de lui faire comprendre qu'il doit s'éloigner de la délimitation. Si votre chat a bien réagi aux étapes précédentes, il n'est pas nécessaire de renouveler volontairement la stimulation électrostatique plus de deux fois.
-

Phase **Jours 8 à 14 - Surveillance sans laisse**

3

Les sessions de dressage doivent durer entre 10 et 15 minutes au début, puis augmenter graduellement jusqu'à une heure et plus.

Votre chat n'est prêt que lorsqu'il évite normalement la délimitation des fanions. Durant cette phase, surveillez attentivement l'animal.

Objectif :

Donner à votre chat l'occasion de se déplacer librement dans la zone autorisée.

Étapes :

1. Placez le collier-récepteur comme indiqué à l'étape 9 de ce guide.
 2. Votre chat est libre de se déplacer dans votre propriété et votre rôle est de le surveiller.
 3. Observez la réaction de votre chat lorsqu'il s'approche de la délimitation et reçoit les signaux d'avertissement et les stimulations électrostatiques. S'il s'éloigne de la délimitation sans être affolé, votre chat est prêt pour la dernière étape.
-

Phase **Jours 15 à 30 - Observation**

4

Pendant les premières semaines après le dressage, contrôlez régulièrement votre chat. Diminuez graduellement le nombre de contrôles pour qu'il retrouve totalement sa liberté.

Lorsque vous êtes satisfait du dressage de votre chat, retirez un fanion de délimitation sur deux tous les quatre jours jusqu'à ce qu'il n'en reste plus un seul. Conservez-les pour un usage ultérieur.

Si vous devez faire sortir votre chat de la zone autorisée, enlevez le collier-récepteur et laissez-le dans la zone autorisée.

Manuel de dressage

Méthode de dressage avec longe sous surveillance

Objectif :

Faire comprendre à votre chat qu'il doit revenir vers la maison à chaque fois qu'il entend le signal sonore du collier-récepteur.

Le dressage devrait prendre une semaine environ.

Configuration :

1. Pour le dressage d'un chat, utilisez un harnais pour y attacher la longe.
2. Réglez le collier-récepteur sur le niveau 2 ou 3 en fonction de la taille et du tempérament de votre chat. Plus le niveau est élevé, plus la stimulation électrostatique est forte.
3. Les chats doivent porter les colliers-récepteurs de manière bien plus serrée que les colliers standards. Les deux contacteurs doivent toucher la peau.
4. Achetez une longe d'extérieure de 4,6 à 6,1 m.

Étapes :

1. Placez la fixation dans le sol de manière à ce que la longe dépasse la zone autorisée de 30 à 60 cm dans la zone d'avertissement.
2. Pour garantir le bien-être de votre chat, assurez-vous qu'il y ait de l'ombre et de l'eau fraîche dans le rayon de la longe.
3. Attachez le harnais à la longe.
4. Laissez votre chat attaché à la longe pendant 4 à 6 heures. Vous devez surveiller votre chat pour sa sécurité. Vous devez observer la réaction de votre chat après avoir reçu une stimulation pour savoir s'il a compris le système.
5. Placez la longe à différents endroits.
6. Continuez le dressage pendant 3 jours. Durant cette période, votre chat apprendra à reconnaître le signal sonore et à éviter la zone de stimulation électrostatique.

Surveillez votre animal dans le jardin pendant plusieurs semaines.

Laissez les fanions de délimitation en place pendant 3 semaines après la fin du dressage. Retirez ensuite un fanion sur deux tous les quatre jours jusqu'à ce qu'il n'en reste plus un seul. Conservez-les pour un usage ultérieur. Contrôlez régulièrement l'ajustement du collier-récepteur autour du cou de l'animal.

Félicitations ! Vous avez maintenant terminé le programme de dressage.

Accessoires

Pour commander d'autres accessoires pour votre clôture anti-fugue In-Ground Cat Fence™ de PetSafe®, contactez le Service clientèle ou visitez notre site www.petsafe.net pour trouver un revendeur près de chez vous.

Composant	Référence
Pile de rechange - collier-récepteur	RFA-188
Adaptateur pour l'émetteur de clôture	RFA-392
Collier de rechange	RFA-254
Collier-récepteur supplémentaire	PCF-275-19
Fil d'antenne supplémentaire	RFA-1
Fanions de délimitation supplémentaires	RFA-2
Kit d'extension et de fanions supplémentaires	PRFA-500
Capsules remplies de gel et connecteurs supplémentaires	RFA-366
Émetteur de clôture	RF-1010
Kit d'accessoires (contacteurs, rondelles, piles, couvercle du compartiment à piles et protection étanche)	RFA-39

Dépannage

Le collier-récepteur ne sonne pas ou n'émet pas de stimulation.	<ul style="list-style-type: none"> • Vérifiez que la pile soit installée correctement. • Vérifiez que les deux voyants soient allumés sur l'émetteur de clôture. Dans le cas contraire, effectuez un « Test à l'aide d'une boucle courte ».
Le collier-récepteur sonne, mais le chat ne répond pas à la stimulation électrostatique.	<ul style="list-style-type: none"> • Vérifiez que le niveau de stimulation électrostatique soit sur 2 ou plus. • Testez le collier-récepteur et le voyant récepteur en marchant en direction du fil d'antenne. • Si le voyant de test clignote, vérifiez que le collier-récepteur soit bien ajusté. • Coupez les poils de votre chat à l'endroit où les contacteurs touchent son cou et/ou posez les contacteurs plus longs. • Augmentez le niveau de stimulation électrostatique. • Renouvelez les étapes de dressage.
Le collier-récepteur doit être placé au-dessus du fil d'antenne pour qu'il soit activé.	<ul style="list-style-type: none"> • Remplacez la pile. • Tournez la molette de réglage de la largeur du périmètre dans le sens des aiguilles d'une montre pour augmenter la distance d'activation du collier-récepteur par rapport au fil d'antenne. Vous pouvez également modifier le réglage du sélecteur de longueur de fil. • Si vous utilisez une boucle double, vérifiez que les fils d'antenne soient séparés de 1 à 1,5 m. • Si le collier-récepteur doit toujours être placé au-dessus du fil d'antenne, effectuez le « Test à l'aide d'une boucle courte ».
Le collier-récepteur est activé à l'intérieur de la maison.	<ul style="list-style-type: none"> • Tournez la molette de réglage de la largeur du périmètre dans le sens inverse des aiguilles d'une montre pour diminuer la distance d'activation du collier-récepteur par rapport au fil d'antenne. • Vérifiez que le fil d'antenne ne passe pas trop près de la maison. Le signal peut être transmis à travers les murs de la maison. • Vérifiez que les fils d'antenne ne soient pas torsadés entre la délimitation et l'émetteur de clôture.
Le signal est brouillé.	<ul style="list-style-type: none"> • Vérifiez que l'émetteur de clôture soit à au moins 1 m de tout objet métallique de grande taille. • Vérifiez que les courbes prises par le fil d'antenne soient souples. • Vérifiez que le fil d'antenne ne passe pas en parallèle et à moins de 1,5 m de câbles électriques, d'autres systèmes de délimitation, de câbles téléphoniques, des câbles de télévision ou d'antenne ou de parabole.

<p>Les voyants d'alimentation et de boucle sont éteints.</p>	<ul style="list-style-type: none"> • Vérifiez que l'adaptateur soit branché à l'émetteur de clôture. • Essayez de le brancher à une autre prise. • Si les voyants ne s'éclairent toujours pas, l'émetteur de clôture et/ou l'adaptateur doivent être remplacés. Veuillez contacter le Service clientèle.
<p>Le voyant d'alimentation est allumé, le voyant de boucle est éteint et l'alarme de boucle de l'émetteur de clôture retentit.</p>	<ul style="list-style-type: none"> • Vérifiez que les deux bouts du fil d'antenne soient branchés aux bornes d'attache correspondantes et que le fil de cuivre soit dénudé sur 1 cm. • Effectuez le « Test à l'aide d'une boucle courte » pour voir si l'émetteur de clôture doit être remplacé ou si le fil d'antenne est rompu. • Si l'émetteur de clôture fonctionne correctement, le fil d'antenne est cassé à un endroit quelconque. Reportez-vous à la section « Localiser une rupture dans le fil ».

Informations complémentaires

- Le fil d'antenne est enterré pour éviter de s'embrancher ou de le couper. Restez prudent lorsque vous tondez ou creusez à proximité du fil d'antenne pour ne pas l'endommager.
- Le système doit être utilisé uniquement avec des animaux en bonne santé. Contactez votre vétérinaire en cas de doute sur l'état de santé de votre chat (prise de médicaments, période de gestation, conditions cardiaques, etc.).
- Ce système n'est pas destiné aux chats méchants ou agressifs. Si votre chat représente une menace pour autrui, **N'UTILISEZ PAS CE SYSTÈME**. Si vous n'êtes pas sûr du degré d'agressivité de votre chat, demandez conseil à votre vétérinaire ou à un dresseur professionnel.
- La clôture anti-fugue avec fil In-Ground Cat Fence™ de PetSafe® est à usage résidentiel uniquement.
- La stimulation électrostatique capte l'attention de votre chat mais ne lui fait pas mal. Le système est conçu pour surprendre, pas pour punir.
- Testez le collier-récepteur au moins une fois par mois pour vérifier qu'il fonctionne correctement. Vérifiez qu'il soit activé au niveau du fil d'antenne. La durée de vie de la pile dépend de la fréquence d'activation du collier-récepteur.

Test à l'aide d'une boucle courte

Le test à l'aide d'une boucle courte sert à déterminer si chaque composant (émetteur de clôture, collier-récepteur et fil d'antenne) fonctionne correctement.

1. Débranchez le fil d'antenne.
2. Coupez environ 3 m de fil d'antenne non utilisé et connectez-le aux bornes d'attache du fil d'antenne.
3. Attachez la clé multifonctions au collier-récepteur.
4. Disposez le fil d'antenne en cercle. Réglez le sélecteur de longueur de fil sur B.
5. Réglez la molette de réglage de la largeur du périmètre sur 10 et le niveau de stimulation électrostatique sur le niveau 2 ou plus.
6. Si le voyant de boucle ne s'éclaire pas, l'émetteur de clôture ne fonctionne pas correctement. Veuillez contacter le Service clientèle.
7. Si le voyant de boucle est éclairé, débranchez un bout du fil d'antenne des bornes d'attache.
8. Si l'alarme de boucle ne retentit pas, l'émetteur de clôture doit être remplacé. Veuillez contacter le Service clientèle.
9. Si l'alarme de boucle retentit, rebranchez le fil d'antenne à la borne d'attache.
10. Tenez le collier-récepteur à près de 3 m du fil d'antenne. Le collier-récepteur doit ensuite sonner à environ 0,3 m du fil d'antenne. Le voyant de test doit clignoter lorsque vous tenez le collier-récepteur plus près du fil d'antenne.
11. Si le collier-récepteur ne sonne pas et que le voyant de test ne s'éclaire pas, remplacez la pile du collier-récepteur. S'il ne sonne toujours pas et que le voyant de test ne clignote toujours pas non plus, contactez le Service clientèle.
12. Si le collier-récepteur sonne, le fil d'antenne est peut-être partiellement ou entièrement coupé. Reportez-vous à la section « Localiser une rupture dans le fil d'antenne ».

Localiser une rupture dans le fil d'antenne

Veuillez procéder comme suit pour déterminer où se trouve la coupure dans le fil d'antenne :

1. Localisez la ou les jonctions d'origine et vérifiez si elles sont en bon état et bien établies.
2. Inspectez votre terrain pour détecter d'éventuels dommages subis par le fil d'antenne (ex. creusage récent, sol retourné, terriers de rongeurs ou tout autre type de dommage possible à proximité du fil d'antenne). Si vous ne parvenez toujours pas à trouver la rupture dans le fil d'antenne, procédez comme suit :

1. Placez l'émetteur de clôture.
2. Connectez les deux bouts du fil d'antenne torsadé à une borne d'attache du fil d'antenne.
3. Mesurez et coupez un fil de test d'une longueur équivalant à la moitié de la longueur totale du fil d'antenne.
4. Connectez un bout du fil de test à l'autre borne d'attache du fil d'antenne.
5. Coupez le fil d'antenne au milieu.
6. Joignez l'autre bout du fil de test à un des deux bouts du fil d'antenne que vous venez de couper en deux parties égales.
7. Branchez l'émetteur de clôture et contrôlez le voyant de boucle. Si le voyant de boucle est allumé, la rupture doit se trouver dans l'autre moitié du fil d'antenne.
8. Si le voyant de boucle ne s'allume pas, la rupture se trouve dans cette partie du fil d'antenne. Toutefois, il existe un risque minime que le fil soit cassé en plusieurs points. Pour cette raison, vous devez vérifier les deux moitiés de la boucle.
9. Remplacez le fil d'antenne endommagé par un fil neuf.
10. Rebranchez le fil d'antenne à l'émetteur de clôture.
11. Contrôlez le voyant de boucle. Si le voyant de boucle s'allume, testez le système avec le collier-récepteur.

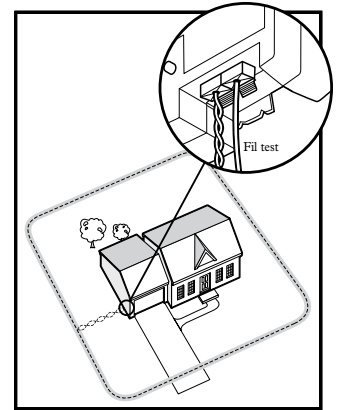

Conditions d'utilisation et limitation de responsabilité

1. Conditions d'utilisation

En achetant ce produit, vous acceptez les termes, conditions et consignes d'utilisation tels qu'ils sont stipulés dans ce manuel. L'utilisation de ce produit revient à en accepter les termes, conditions et consignes d'utilisation. Si vous n'acceptez pas ces termes, conditions et consignes d'utilisation, veuillez renvoyer ce produit, inutilisé, dans son emballage d'origine et à vos frais, au Service Clientèle approprié avec une preuve d'achat afin d'obtenir un remboursement complet.

2. Utilisation adéquate

Ce produit est conçu pour être utilisé avec des animaux pour lesquels un dressage est nécessaire. Le tempérament spécifique ou la taille/le poids de votre chien peuvent ne pas convenir pour ce produit (veuillez consulter la section « Fonctionnement du système » dans ce Manuel d'utilisation). Radio Systems Corporation® déconseille l'utilisation de ce produit si votre chien est agressif et rejette toute responsabilité pour déterminer si le produit convient à un animal spécifique. Si vous n'êtes pas sûr que ce dispositif soit approprié pour votre animal, veuillez consulter votre vétérinaire ou un dresseur agréé avant de l'utiliser. Une utilisation appropriée comprend, entre autres, la consultation de la totalité de ce manuel ainsi que de l'ensemble des avertissements.

3. Utilisation illégale ou interdite

Ce produit est conçu pour être utilisé exclusivement avec des animaux de compagnie. Ce dispositif de dressage n'est pas destiné à blesser ni à provoquer un animal. L'utilisation inappropriée de ce produit peut représenter une violation des lois fédérales, étatiques ou locales.

4. Limitation de responsabilité

Radio Systems Corporation® et ses sociétés affiliées ne peuvent en aucun cas être tenus responsables pour (i) des dommages directs, indirects, punitifs, accidentels, spéciaux ou secondaires, (ii) ni pour des dommages occasionnés ou associés à l'utilisation ou à l'utilisation inappropriée de ce produit. L'acheteur prend à sa charge les risques et les responsabilités en rapport avec l'utilisation de ce produit et dans la pleine mesure prévue par la loi. Dans le but d'éviter toute ambiguïté, aucune partie de la clause 4 ne peut engager la responsabilité de Radio Systems Corporation® en cas de décès, de blessures corporelles, de fraude ou de fausse déclaration.

5. Modification des termes et des conditions

Radio Systems Corporation® se réserve le droit de modifier les termes, les conditions et les consignes d'utilisation applicables à ce produit. Si de telles modifications vous ont été communiquées avant que vous n'utilisiez ce produit, ces modifications seront considérées comme juridiquement contraignantes et comme si étant incorporées dans le présent document.

Élimination des batteries usagées

Ce dispositif fonctionne avec une pile au lithium 3 V et 160 mAH. Remplacez-la uniquement par une pile équivalente commandée auprès du Service clientèle. Pour consulter la liste des numéros de téléphone du Service clientèle, visitez notre site www.petsafe.net. Le tri sélectif des piles usées est obligatoire dans de nombreuses régions ; vérifiez les règlements en vigueur dans votre localité. Veuillez consulter les instructions en page 28 pour retirer la pile de l'appareil.

Remarque importante concernant le recyclage

Veuillez respecter les règlements applicables aux déchets d'équipements électriques et électroniques dans votre pays. Ce dispositif doit être recyclé. Si vous n'utilisez plus ce matériel, ne le jetez pas avec les déchets ménagers. Veuillez le rapporter chez votre revendeur pour qu'il soit placé dans notre système de recyclage. Si cela n'est pas possible, veuillez contacter le Service clientèle pour plus d'informations.

Conformité CE

Ce matériel a été testé et garanti conforme à la directive européenne sur les équipements hertziens et les équipements terminaux de télécommunications (directive R&TTE). Avant d'utiliser ce système en dehors des pays européens, veuillez consulter l'organisme compétent en la matière dans votre région. Toute modification du dispositif non autorisée par Radio Systems Corporation® peut enfreindre la directive R&TTE, annuler la capacité de l'acheteur à utiliser le dispositif et annule la garantie.

Par le présent document, Radio Systems Corporation® déclare que cette clôture anti-fugue avec fil In-Ground Fence PCF-1000-20 est conforme aux exigences essentielles et autres dispositions applicables de la directive 1999/5/CE.

Vous pouvez trouver la déclaration de conformité sur le lien suivant : http://www.petsafe.net/customer-care/eu_docs.php.

Canada

Son fonctionnement est soumis aux deux conditions suivantes : (1) cet appareil ne peut pas provoquer d'interférences et (2) il doit supporter toutes les interférences reçues, y compris celles qui peuvent entraîner un dysfonctionnement.

Toute modification du dispositif peut annuler la capacité de l'acheteur à utiliser ce dispositif.

Cet appareil numérique de la classe B est conforme à la norme NMB-003 du Canada.

Avertissement

La Clôture anti-fugue avec fil In-Ground Cat Fence™ de PetSafe® n'est PAS une barrière matérielle. Ce système est conçu pour rappeler à votre chat qu'il doit rester dans le périmètre autorisé via stimulations électrostatiques. Il est important d'entretenir régulièrement le dressage de votre chat. Étant donné que le niveau de tolérance de la stimulation électrostatique varie d'un animal à l'autre, Radio Systems Corporation® NE PEUT PAS garantir que le système permettra de garder votre animal dans le périmètre dans toutes les situations. Cette tâche est parfois impossible suivant le chat ! Dès lors, si vous avez des raisons de penser que votre animal peut représenter un danger pour autrui ou se blesser lui-même s'il parvient à s'échapper, il est déconseillé de compter uniquement sur la clôture anti-fugue avec fil In-Ground Cat Fence™ de PetSafe® pour confiner l'animal. Radio Systems Corporation® NE PEUT PAS être tenu responsable de dommages matériels, de pertes commerciales ou de dommages accidentels causés par un animal s'étant échappé du dispositif.

Layout Grid / Schéma d'installation / Indelingsraster Esquena de instalación / Schema di montaggio Gestaltungsraster

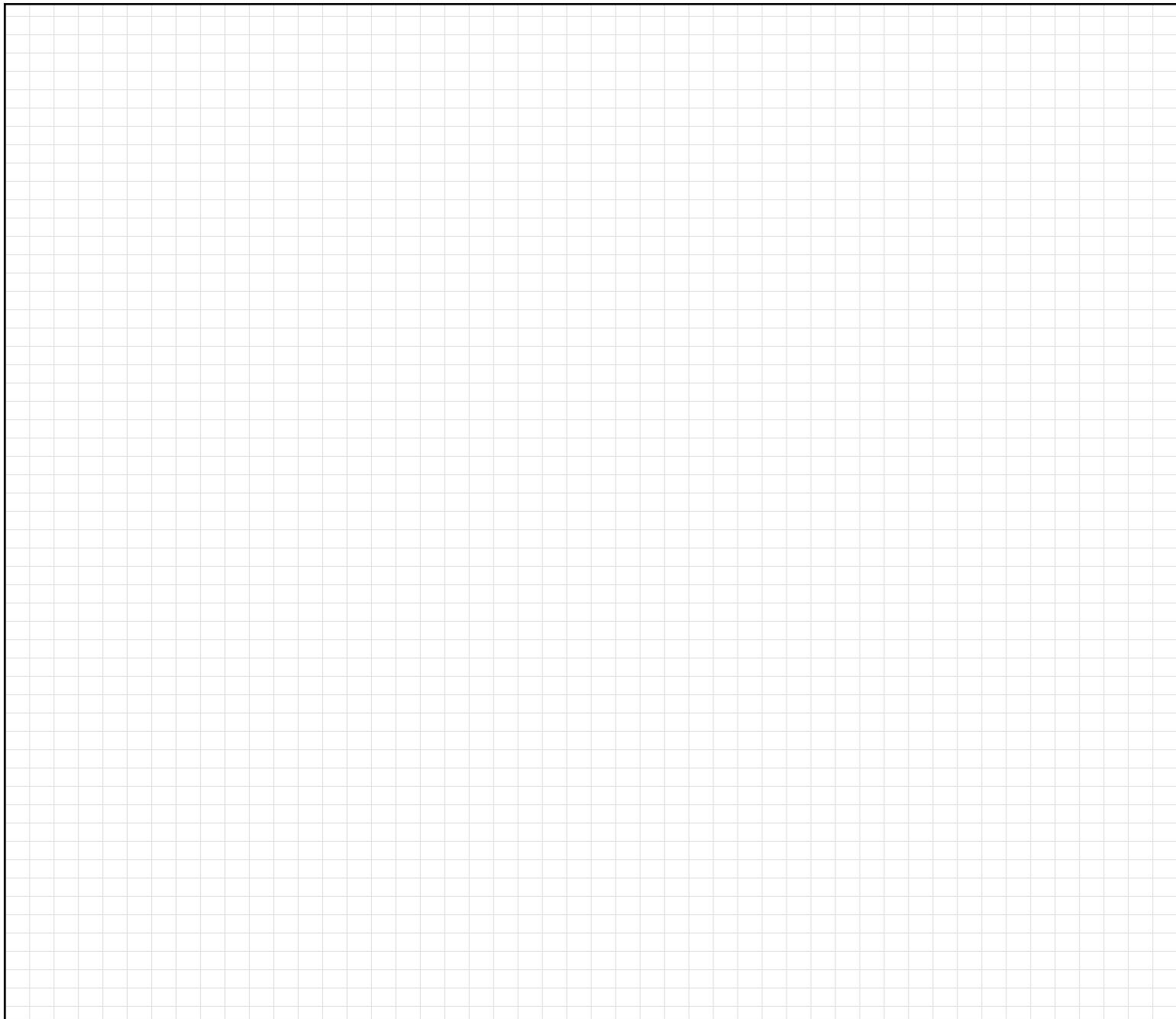

Radio System Corporation®
10427 Electric Avenue
Knoxville, TN 37932 USA
865-777-5404
www.petsafe.net
400-694-32/2

©2008 Radio Systems Corporation®